

catálogo 2020

GhelPlus
ambientes com estilo



PIAS
CUBAS
FOGÃO PIA
TANQUES
VÁLVULAS
LIXEIRAS
ACESSÓRIOS



GHELPLUS PARANÁ
Sempre em constante expansão e evolução de seu mix de produtos.



CÉLULAS ROBÓTICAS
Na busca de melhorias dos processos produtivos, investimos em inteligência e automação industrial.



LOGÍSTICA PRÓPRIA
Transportar nossos produtos reafirma nosso padrão de qualidade.

GhelPlus, 30 anos em constante ampliação do mix de produtos

(15 de julho 1990 | 15 de Julho 2020)

A qualidade, a beleza, a resistência e o design do aço inox proporcionam à **Indústria de Pias GhelPlus** o reconhecimento de ser uma das maiores e melhores fábricas de pias e cubas do Brasil. Fundada em 1990, ao comemorar seus 30 anos, a empresa mantém seus valores pautados na evolução contínua e ampliação de seu mix de produtos.

A **GhelPlus** tornou-se especialista em pias, em cubas e válvulas, produz também tanques para lavanderia e o moderno e compacto fogão-pia, produtos feitos com o aço inox, nossa principal matéria-prima, que oferece requinte e funcionalidade aos ambientes, agregando valor e praticidade aos lares brasileiros. Buscando a diversificação de produtos, para atender cada vez mais e melhor o consumidor final, a **GhelPlus** detém também as marcas Debacco e Duranox, ampliando o mix de produtos e o segmento de atuação.

Nessa busca por melhorias contínuas dos produtos e processos produtivos, a **GhelPlus** tem planejado e executado altos investimentos em automação industrial, em logística, modernização de seus controles e gerenciamento de dados através de sistemas integrados. A **GhelPlus** evolui para um nível de indústria 4.0 proporcionando ao mercado extrema eficiência para poder contribuir com o sucesso de todos os clientes parceiros, sempre visando a responsabilidade social e a satisfação do consumidor final.

Prestação de serviço para a **GhelPlus** é uma questão de ordem de existência, destaque para a logística de entrega, com frota própria de caminhões garante a entrega personalizada e eficaz, com toda a segurança e confiabilidade que nossos parceiros lojistas já conhecem.

GhelPlus, uma empresa jovem, dinâmica, quem tem na sua equipe de colaboradores um desejo ardente de trabalhar dia a dia para tornar real o sonho de outras pessoas que confiam em nossos produtos, em nossas marcas.

04



CUBAS

16



PIAS

19



TANQUES

21



VÁLVULAS

24



FOGÃO PIA

26



LIXEIRAS

33

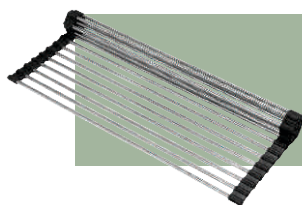

ACESSÓRIOS

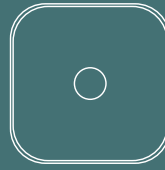

GhelPlus
ambientes com estilo

CUBAS



LINHAS

Premium

Profundidades: 140, 150, 170, 220 e 225 mm
Alto Brilho
Acetinado
Com PAD

Plus

Profundidades: 140 e 170 mm
Polido
Com PAD

Ideal

Profundidades: 100, 110 e 135 mm
Sem Polimento
Sem PAD

LEGENDAS

PROFUNDIDADES



Cuba com 100 mm de profundidade



Cuba com 110 mm de profundidade



Cuba com 135 mm de profundidade



Cuba com 140 mm de profundidade



Cuba com 150 mm de profundidade



Cuba com 170 mm de profundidade



Cuba com 220 mm de profundidade



Cuba com 225 mm de profundidade

QUANTIDADES CUBAS



01 Cuba



02 Cubas



01 Cuba e meia



02 Cubas e meia

APLICAÇÃO / INSTALAÇÃO



Cuba de embutir
(instalação por baixo do tampo)

ACABAMENTOS



Polido



Sem Polimento



Alto Brilho



Acetinado

QUALIDADE



Produto
GhelPlus

DIFERENCIAIS



Protetor
Anti ruído

ENTENDA OS CÓDIGOS

10.02.11031

FAMÍLIA DA CUBA	MODELO DA CUBA	PROFUNDIDADE	ACABAMENTOS	FURO VÁLVULA	VARIÁVEL DA FAMÍLIA
10.02	1 Cuba N1	1 Prof. 110	0 s/ polimento	3 Furo 3.1/2"	Preenchimento Automático
10.02	2 Cuba N2	2 Prof. 140	1 c/ polimento	4 Furo 3.1/2"	
10.02	3 Cuba N3	3 Prof. 150	2 Alto Brilho		
10.02	4 Cuba N4	4 Prof. 170			
10.02	5 Cuba N5				
10.02	6 Cuba RD				

* A lógica dos códigos acima não se aplica a família 20.03.

CUBAS Premium





CUBA DUPLA COM LIXEIRA PREMIUM 238

920 x 450 mm (dimensões externas)

DIFERENCIAIS

Cuba com instalação somente no sistema de embutir
 Aço inox com acabamento acetinado
 Acompanha 2 (duas) Válvulas 4.1/2" e 1 (uma) válvula 3",
 sifão triplo e aramado escorredor

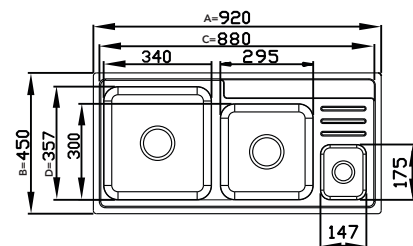
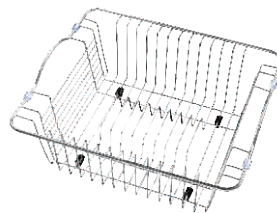

CÓDIGO	FURO	ACABAMENTO	ESPESSURA DO AÇO	INSTALAÇÃO	MEDIDAS EXTERNAS		MEDIDAS INTERNAS		PROFUNDIDADE DA CUBA		FURO DA VÁLVULA	UN/CAIXA
					A	B	C	D	Principal	Auxiliar		
20.03.20238	Sem	Acetinado	0,8 mm	Embutir	920	450	880	357	225	210	4,1/2 3" da lixeira	01



CUBA DUPLA PREMIUM 237

778 x 455 mm (dimensões externas)

DIFERENCIAIS

Cuba com instalação somente no sistema de embutir
 Aço inox com acabamento acetinado
 Acompanha 2 (duas) Válvulas 4.1/2" e aramado escorredor

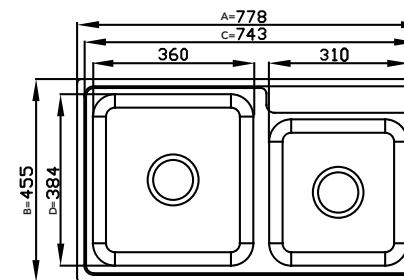
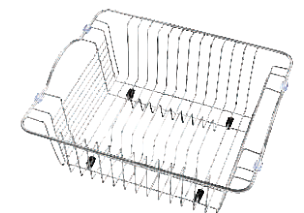

CÓDIGO	FURO	ACABAMENTO	ESPESSURA DO AÇO	INSTALAÇÃO	MEDIDAS EXTERNAS		MEDIDAS INTERNAS		PROFUNDIDADE DA CUBA		FURO DA VÁLVULA	UN/CAIXA
					A	B	C	D	Principal	Auxiliar		
20.03.20237	Sem	Acetinado	0,8 mm	Embutir	778	455	743	384	220	200	4,1/2	01



CUBA PREMIUM 236

620 x 450 mm (dimensões externas)

DIFERENCIAIS

Cuba com instalação somente no sistema de embutir
Aço inox com acabamento acetinado
Acompanha Válvula 4.1/2"

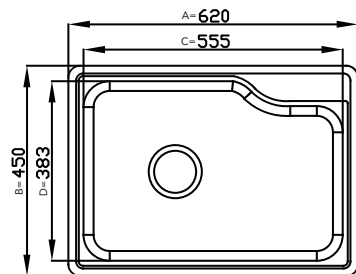

CÓDIGO	FURO	ACABAMENTO	ESPESSURA DO AÇO	INSTALAÇÃO	MEDIDAS				FURO DA VÁLVULA	UN/CAIXA	
					EXTERNAS	INTERNAS	DA CUBA				
20.03.20236	Sem	Acetinado	0,8 mm	Embutir	A 620	B 450	C 555	D 383	220	4.1/2	01



CUBA TRIPLA N3 - 2.5C

953 x 400 mm

Cuba para embutir
Alto brilho
Furo da válvula deslocado
Cuba auxiliar com profundidade 130mm

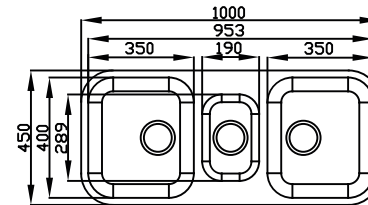

CÓDIGO	ESPESSURA DO AÇO	AÇO	PROF.	ACABAMENTO	FURO	LADRÃO	UN/CAIXA
10.02.35243	0,5 mm	304	150 mm	Alto Brilho	4.1/2	Sem	01



CUBA N3 - 2C

740 x 400 mm

Cuba para embutir
Alto brilho
Furo da válvula deslocado

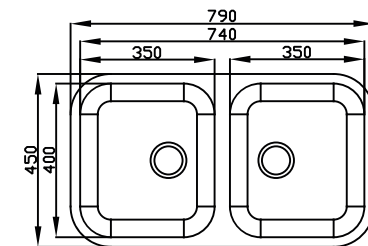

CÓDIGO	ESPESSURA DO AÇO	AÇO	PROF.	ACABAMENTO	FURO	LADRÃO	UN/CAIXA
10.02.35233	0,5 mm	304	150 mm	Alto Brilho	3.1/2	Sem	01
10.02.37243	0,6 mm	304	170 mm	Alto Brilho	4.1/2	Sem	01



CUBA DUPLA RD - 2C

785 x 370 mm

Cuba para embutir
Alto brilho
Furo da válvula central

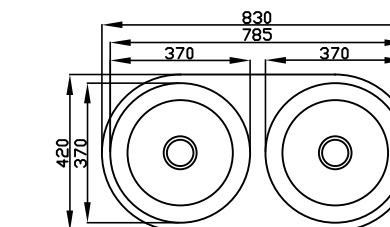

CÓDIGO	ESPESSURA DO AÇO	AÇO	PROF.	ACABAMENTO	FURO	LADRÃO	UN/CAIXA
10.02.65232	0,5 mm	304	150 mm	Alto Brilho	3.1/2	Sem	01



CUBA E MEIA N3 - 1.5C

587 x 400 mm

Cuba para embutir

Alto brilho

Furo da válvula deslocado

Cuba auxiliar com profundidade 130mm

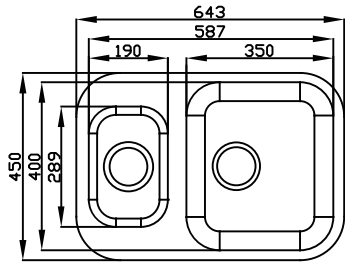

CÓDIGO	ESPESSURA DO AÇO	AÇO	PROF.	ACABAMENTO	FURO	LADRÃO	UN/CAIXA
10.02.35242	0,5 mm	304	150 mm	Alto Brilho	4.1/2	Sem	01



CUBA N3 - 1C

400 x 350 mm

Cuba para embutir

Alto brilho

Furo da válvula deslocado

Cubas com ladrão, acompanha a válvula

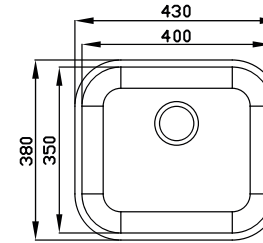

CÓDIGO	ESPESSURA DO AÇO	AÇO	PROF.	ACABAMENTO	FURO	LADRÃO	UN/CAIXA
10.02.35231	0,5 mm	304	150 mm	Alto Brilho	3.1/2	Sem	05
10.02.35241	0,5 mm	304	150 mm	Alto Brilho	4.1/2	Sem	05
10.02.37231	0,6 mm	304	170 mm	Alto Brilho	3.1/2	Sem	03
10.02.37241	0,6 mm	304	170 mm	Alto Brilho	4.1/2	Sem	03
10.02.37244	0,6 mm	304	170 mm	Alto Brilho	4.1/2	Com	01



CUBA N1 - 1C

460 x 300 mm

Cuba para embutir

Alto brilho

Furo da válvula deslocado

Cubas com ladrão, acompanha a válvula

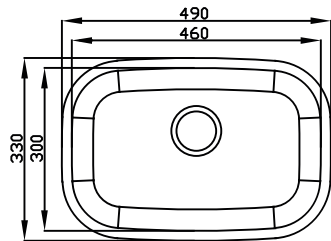

CÓDIGO	ESPESSURA DO AÇO	AÇO	PROF.	ACABAMENTO	FURO	LADRÃO	UN/CAIXA
10.02.15231	0,5 mm	304	150 mm	Alto Brilho	3.1/2	Sem	05
10.02.15241	0,5 mm	304	150 mm	Alto Brilho	4.1/2	Sem	05
10.02.17231	0,6 mm	304	170 mm	Alto Brilho	3.1/2	Sem	03
10.02.17241	0,6 mm	304	170 mm	Alto Brilho	4.1/2	Sem	03
10.02.17244	0,6 mm	304	170 mm	Alto Brilho	4.1/2	Com	01



CUBA N4 - 1C

410 x 320 mm

Cuba para embutir

Alto brilho

Furo da válvula central

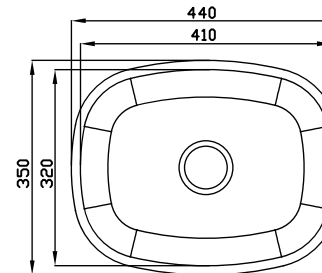

CÓDIGO	ESPESSURA DO AÇO	AÇO	PROF.	ACABAMENTO	FURO	LADRÃO	UN/CAIXA
10.02.44231	0,5 mm	304	140 mm	Alto Brilho	3.1/2	Sem	05



CUBA N2 - 1C

560 x 350 mm

Cuba para embutir

Alto brilho

Furo da válvula deslocado

Cubas com ladrão, acompanha a válvula

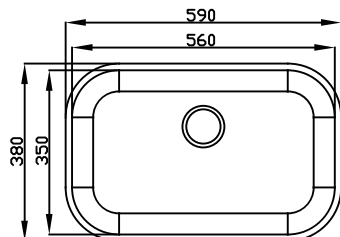

CÓDIGO	ESPESSURA DO AÇO	AÇO	PROF.	ACABAMENTO	FURO	LADRÃO	UN/CAIXA
10.02.25231	0,5 mm	304	150 mm	Alto Brilho	3.1/2	Sem	05
10.02.25241	0,5 mm	304	150 mm	Alto Brilho	4.1/2	Sem	05
10.02.27232	0,6 mm	304	170 mm	Alto Brilho	3.1/2	Sem	03
10.02.27241	0,6 mm	304	170 mm	Alto Brilho	4.1/2	Sem	03
10.02.27244	0,6 mm	304	170 mm	Alto Brilho	4.1/2	Com	01



CUBA N5 - 1C

360 x 335 mm

Cuba para embutir

Alto brilho

Furo da válvula deslocado

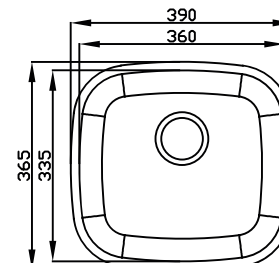

CÓDIGO	ESPESSURA DO AÇO	AÇO	PROF.	ACABAMENTO	FURO	LADRÃO	UN/CAIXA
10.02.55231	0,5 mm	304	150 mm	Alto Brilho	3.1/2	Sem	05



CUBA RD - 1C

370 x 370 mm

Cuba para embutir
Alto brilho
Furo da válvula central

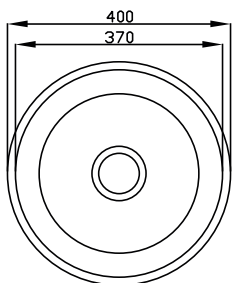

CÓDIGO	ESPESSURA DO AÇO	AÇO	PROF.	ACABAMENTO	FURO	LADRÃO	UN/CAIXA
10.02.65231	0,5 mm	304	150 mm	Alto Brilho	3.1/2	Sem	05
10.02.67241	0,6 mm	304	170 mm	Alto Brilho	4.1/2	Sem	03



CUBA N2 - 1C EX

560 x 350 mm

Cuba para embutir
Embalagem para exposição no PDV individual
Alto brilho
Furo da válvula deslocado

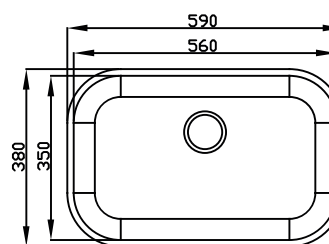

CÓDIGO	ESPESSURA DO AÇO	AÇO	PROF.	ACABAMENTO	FURO	LADRÃO	UN/CAIXA
10.02.25232	0,5 mm	304	150 mm	Alto Brilho	3.1/2	Sem	02
10.02.27243	0,6 mm	304	170 mm	Alto Brilho	4.1/2	Sem	02



CUBA N1 - 1C EX

460 x 300 mm

Cuba para embutir
Embalagem para exposição no PDV individual
Alto brilho
Furo da válvula deslocado

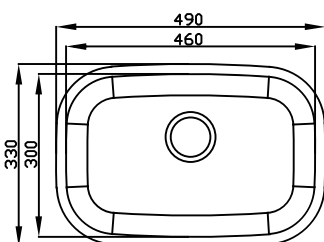

CÓDIGO	ESPESSURA DO AÇO	AÇO	PROF.	ACABAMENTO	FURO	LADRÃO	UN/CAIXA
10.02.15233	0,5 mm	304	150 mm	Alto Brilho	3.1/2	Sem	02
10.02.17243	0,6 mm	304	170 mm	Alto Brilho	4.1/2	Sem	02



CUBA N3 - 1C EX

400 x 350 mm

Cuba para embutir
Embalagem para exposição no PDV individual
Alto brilho
Furo da válvula deslocado

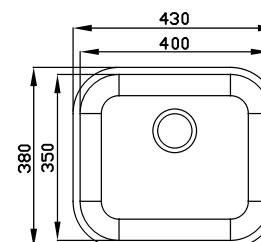

CÓDIGO	ESPESSURA DO AÇO	AÇO	PROF.	ACABAMENTO	FURO	LADRÃO	UN/CAIXA
10.02.35232	0,5 mm	304	150 mm	Alto Brilho	3.1/2	Sem	02
10.02.37242	0,6 mm	304	170 mm	Alto Brilho	4.1/2	Sem	02

CUBAS

Plus



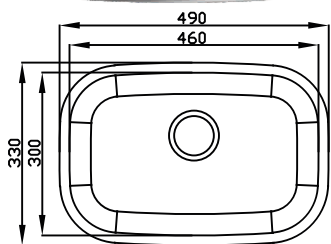

CUBA N1 - 1C

460 x 300 mm

Cuba para embutir

Acabamento polida

Furo da válvula deslocado



CÓDIGO	ESPESSURA DO AÇO	AÇO	PROF.	ACABAMENTO	FURO	LADRÃO	UN/CAIXA
10.02.14131	0,5 mm	430	140 mm	Com Polimento	3.1/2	Sem	05
10.02.17131	0,6 mm	430	170 mm	Com Polimento	3.1/2	Sem	03
10.02.17141	0,6 mm	430	170 mm	Com Polimento	4.1/2	Sem	03

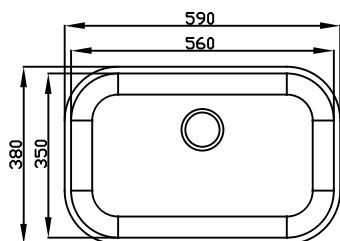

CUBA N2 - 1C

560 x 350 mm

Cuba para embutir

Acabamento polida

Furo da válvula deslocado



CÓDIGO	ESPESSURA DO AÇO	AÇO	PROF.	ACABAMENTO	FURO	LADRÃO	UN/CAIXA
10.02.24131	0,5 mm	430	140 mm	Com Polimento	3.1/2	Sem	05
10.02.27131	0,6 mm	430	170 mm	Com Polimento	3.1/2	Sem	03
10.02.27141	0,6 mm	430	170 mm	Com Polimento	4.1/2	Sem	03

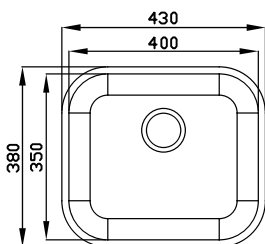

CUBA N3 - 1C

400 x 350 mm

Cuba para embutir

Acabamento polida

Furo da válvula deslocado



CÓDIGO	ESPESSURA DO AÇO	AÇO	PROF.	ACABAMENTO	FURO	LADRÃO	UN/CAIXA
10.02.34131	0,5 mm	430	140 mm	Com Polimento	3.1/2	Sem	05
10.02.37131	0,6 mm	430	170 mm	Com Polimento	3.1/2	Sem	03
10.02.37141	0,6 mm	430	170 mm	Com Polimento	4.1/2	Sem	03

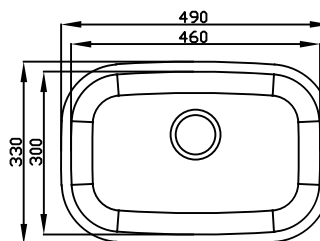

CUBA N1 - 1C EX

460 x 300 mm

Cuba para embutir

Embalagem para exposição no PDV individual

Acabamento polida

Furo da válvula deslocado



CÓDIGO	ESPESSURA DO AÇO	AÇO	PROF.	ACABAMENTO	FURO	LADRÃO	UN/CAIXA
10.02.14133	0,5 mm	430	140 mm	Com Polimento	3.1/2	Sem	02

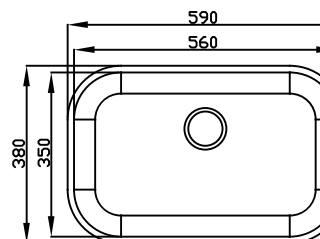

CUBA N2 - 1C EX

560 x 350 mm

Cuba para embutir

Embalagem para exposição no PDV individual

Acabamento polida

Furo da válvula deslocado



CÓDIGO	ESPESSURA DO AÇO	AÇO	PROF.	ACABAMENTO	FURO	LADRÃO	UN/CAIXA
10.02.24133	0,5 mm	430	140 mm	Com Polimento	3.1/2	Sem	02

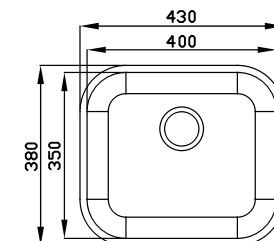

CUBA N3 - 1C EX

400 x 350 mm

Cuba para embutir

Embalagem para exposição no PDV individual

Acabamento polida

Furo da válvula deslocado



CÓDIGO	ESPESSURA DO AÇO	AÇO	PROF.	ACABAMENTO	FURO	LADRÃO	UN/CAIXA
10.02.34133	0,5 mm	430	140 mm	Com Polimento	3.1/2	Sem	02

CUBA N3 - 2C

740 x 400 mm

Cuba para embutir

Acabamento polida

Furo da válvula deslocado

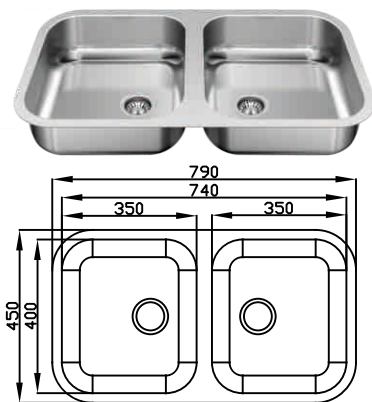

CÓDIGO	ESPESSURA DO AÇO	AÇO	PROF.	ACABAMENTO	FURO	LADRÃO	UN/CAIXA
10.02.34135	0,5 mm	430	140 mm	Com Polimento	3.1/2	Sem	01

CUBA N4 - 1C

410 x 320 mm

Cuba para embutir

Acabamento polida

Furo da válvula central



CÓDIGO	ESPESSURA DO AÇO	AÇO	PROF.	ACABAMENTO	FURO	LADRÃO	UN/CAIXA
10.02.44131	0,4 mm	430	140 mm	Com Polimento	3.1/2	Sem	05

CUBA N5 - 1C

360 x 335 mm

Cuba para embutir

Acabamento polida

Furo da válvula deslocado



CÓDIGO	ESPESSURA DO AÇO	AÇO	PROF.	ACABAMENTO	FURO	LADRÃO	UN/CAIXA
10.02.54131	0,4 mm	430	140 mm	Com Polimento	3.1/2	Sem	05

CUBA RD - 1C

370 x 370 mm

Cuba para embutir

Acabamento polida

Furo da válvula central

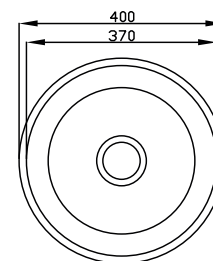

CÓDIGO	ESPESSURA DO AÇO	AÇO	PROF.	ACABAMENTO	FURO	LADRÃO	UN/CAIXA
10.02.64131	0,5 mm	430	140 mm	Com Polimento	3.1/2	Sem	05

CUBA DUPLA N5 - 2C

710 x 360 mm

Cuba para embutir

Acabamento polida

Furo da válvula deslocado

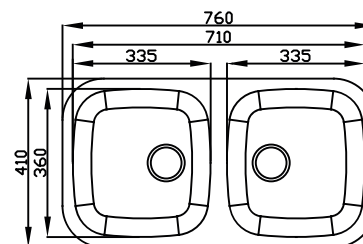

CÓDIGO	ESPESSURA DO AÇO	AÇO	PROF.	ACABAMENTO	FURO	LADRÃO	UN/CAIXA
10.02.54132	0,5 mm	430	140 mm	Com Polimento	3.1/2	Sem	01

CUBAS

Ideal



CUBA N1 - 1C

460 x 300 mm
 Cuba para embutir
 Sem polimento
 Furo da válvula deslocado



CÓDIGO	ESPESSURA DO AÇO	AÇO	PROF.	ACABAMENTO	FURO	LADRÃO	UN/CAIXA
10.02.11031	0,4 mm	430	110 mm	Sem Polimento	3.1/2	Sem	05
10.02.14031	0,4 mm	430	135 mm	Sem Polimento	3.1/2	Sem	05

CUBA N2 - 1C

560 x 350 mm
 Cuba para embutir
 Sem polimento
 Furo da válvula deslocado



CÓDIGO	ESPESSURA DO AÇO	AÇO	PROF.	ACABAMENTO	FURO	LADRÃO	UN/CAIXA
10.02.21031	0,4 mm	430	110 mm	Sem Polimento	3.1/2	Sem	05
10.02.24031	0,4 mm	430	135 mm	Sem Polimento	3.1/2	Sem	05

CUBA N3 - 1C

400 x 350 mm
 Cuba para embutir
 Sem polimento
 Furo da válvula deslocado



CÓDIGO	ESPESSURA DO AÇO	AÇO	PROF.	ACABAMENTO	FURO	LADRÃO	UN/CAIXA
10.02.31031	0,4 mm	430	110 mm	Sem Polimento	3.1/2	Sem	05
10.02.34031	0,4 mm	430	135 mm	Sem Polimento	3.1/2	Sem	05

CUBA N4 - 1C

410 x 320 mm
 Cuba para embutir
 Sem polimento
 Furo de válvula central



CÓDIGO	ESPESSURA DO AÇO	AÇO	PROF.	ACABAMENTO	FURO	LADRÃO	UN/CAIXA
10.02.41031	0,4 mm	430	110 mm	Sem Polimento	3.1/2	Sem	05

CUBA N5 - 1C

360 x 335 mm
 Cuba para embutir
 Sem polimento
 Furo da válvula deslocado



CÓDIGO	ESPESSURA DO AÇO	AÇO	PROF.	ACABAMENTO	FURO	LADRÃO	UN/CAIXA
10.02.51031	0,4 mm	430	110 mm	Sem Polimento	3.1/2	Sem	05

CUBA RD - 1C

370 x 370 mm
 Cuba para embutir
 Sem polimento
 Furo da válvula central



CÓDIGO	ESPESSURA DO AÇO	AÇO	PROF.	ACABAMENTO	FURO	LADRÃO	UN/CAIXA
10.02.61031	0,4 mm	430	100 mm	Sem Polimento	3.1/2	Sem	05

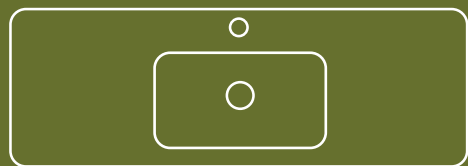

GhelPlus
ambientes com estilo

PIAS



PIA DUBAI 1,20 A 1,60



- Furo 35 mm para torneira
- Acompanha tampa furo
- Borda frontal arredondada (soft)
- Espelho traseiro concretado
- Cuba profunda sem polimento
- Cuba com rebaixe novita
- Escorredor em diferentes níveis

CÓDIGO	ESPESSURA DO AÇO	AÇO	A	B	CUBAS/MOD/PROF	FURO
10.01.35200	0,4mm	430	1200	545	01/N3/135mm	3.1/2
10.01.35400	0,4mm	430	1400	545	01/N3/135mm	3.1/2
10.01.35500	0,4mm	430	1500	545	01/N3/135mm	3.1/2
10.01.35600	0,4mm	430	1600	545	01/N3/135mm	3.1/2

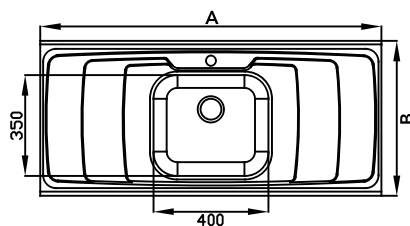

PIA DUBAI 1,80 A 2,00



- Furo 35 mm para torneira
- Acompanha tampa furo
- Borda frontal arredondada (soft)
- Espelho traseiro concretado
- Cuba profunda sem polimento
- Cuba com rebaixe novita
- Escorredor em diferentes níveis

CÓDIGO	ESPESSURA DO AÇO	AÇO	A	B	CUBAS/MOD/PROF	FURO
10.01.35800	0,5mm	430	1800	560	01/N2/135mm	3.1/2
10.01.35900	0,5mm	430	2000	560	01/N2/135mm	3.1/2

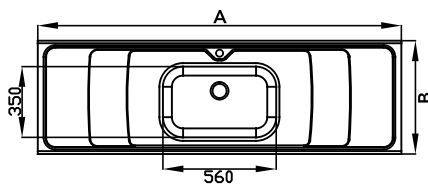

PIA BALI 1,00 A 1,20



- Espelho traseiro concretado
- Cuba com rebaixe novita

CÓDIGO	ESPESSURA DO AÇO	AÇO	A	B	CUBAS/MOD/PROF	FURO
10.01.30000	0,4 mm	430	1000	530	01/N4/110	3.1/2
10.01.30100	0,4 mm	430	1050	530	01/N4/110	3.1/2
10.01.30200	0,4 mm	430	1200	530	01/N4/110	3.1/2

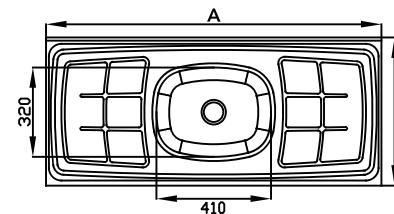

PIA BALI 1,40 A 1,60



- Espelho traseiro concretado
- Cuba com rebaixe novita

CÓDIGO	ESPESSURA DO AÇO	AÇO	A	B	CUBAS/MOD/PROF	FURO
10.01.30400	0,4 mm	430	1400	530	01/N4/110	3.1/2
10.01.30500	0,4 mm	430	1500	530	01/N4/110	3.1/2
10.01.30600	0,4 mm	430	1600	530	01/N4/110	3.1/2

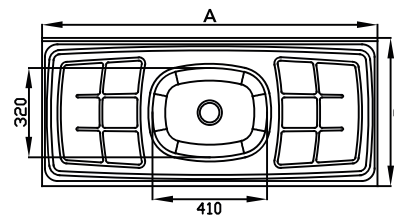

PIAS



PIA BALI 1,60 2 CUBAS

Espelho traseiro concretado

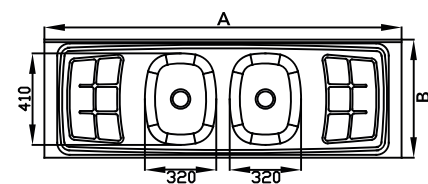

CÓDIGO	ESPESSURA DO AÇO	AÇO	A	B	CUBAS/MOD/PROF	FURO
10.01.30602	0,4 mm	430	1600	530	02/N4/110	3.1/2



PIA BALI 1,80 A 2,00 2 CUBAS

Espelho traseiro concretado
Profundidade 560 mm
Cuba com rebaixe novita

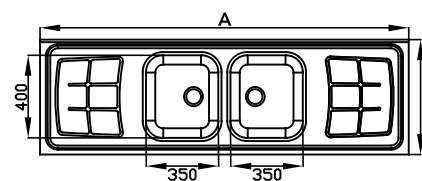

CÓDIGO	ESPESSURA DO AÇO	AÇO	A	B	CUBAS/MOD/PROF	FURO
10.01.30802	0,4 mm	430	1800	560	02/N3/110	3.1/2
10.01.30806	0,4 mm	430	1800	560	02/N3/140	3.1/2
10.01.30902	0,4 mm	430	2000	560	02/N3/110	3.1/2
10.01.30906	0,4 mm	430	2000	560	02/N3/140	3.1/2



PIA BALI 1,80 A 2,00

Espelho traseiro concretado
Profundidade 560 mm
Cuba com rebaixe novita

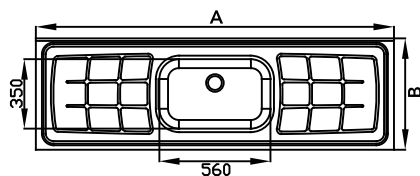

CÓDIGO	ESPESSURA DO AÇO	AÇO	A	B	CUBAS/MOD/PROF	FURO
10.01.30800	0,4 mm	430	1800	560	01/N2/110	3.1/2
10.01.30804	0,4 mm	430	1800	560	01/N2/140	3.1/2
10.01.30900	0,4 mm	430	2000	560	01/N2/110	3.1/2
10.01.30904	0,4 mm	430	2000	560	01/N2/140	3.1/2

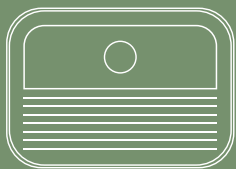

GhelPlus
ambientes com estilo

TANQUES



TANQUES



TANQUE MONOBLOCO PARA EMBUTIR

Tanque avulso
 Produto para encaixe em diferentes superfícies
 Acompanha válvula 3"

CÓDIGO	ESPESSURA DO AÇO	A	B	C	FURO	ACABAMENTO	CAPACIDADE
10.04.20415	0,8 mm	435	432	220	3"	Acetinado	25 litros
10.04.20405	0,8 mm	533	430	220	3"	Polido	30 litros
10.04.20410	0,8 mm	533	430	220	3"	Acetinado	30 litros
10.04.20435	0,8 mm	635	530	250	3"	Acetinado	55 litros

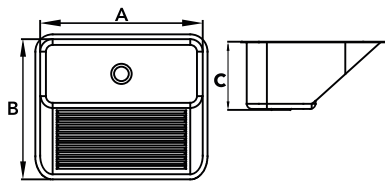

TANQUE DUPLO

Dimensões: 1046 x 506 mm
 Esfregador em frisos
 Acompanha suporte de fixação e válvula 3"
 Maior capacidade: 114 litros
 Maior profundidade do mercado
 Patenteado, inovador sistema de fixação através da válvula

CÓDIGO	ESPESSURA DO AÇO	AÇO	A	B	C	FURO
10.04.04090	0,6 mm	430	1046	506	434	3"

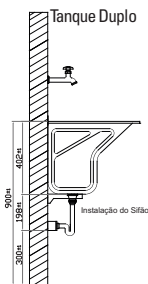
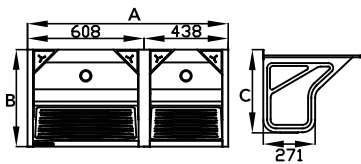

- Ilustração:**
- Tanque instalado na parede com 900mm de altura, borda em relação ao nível do piso.
 - Saída da água (parede) recomendado à 300mm em relação ao nível do piso.



TANQUE SUPER 500 / TANQUE 500 SUPER MINI / TANQUE MINI

Acompanha suporte de fixação e válvula 3"
 Maior profundidade do mercado
 Patenteado, inovador sistema de fixação através da válvula



CÓDIGO	ESPESSURA DO AÇO	AÇO	A	B	C	FURO	CAPACIDADE
10.04.04073	0,6 mm	430	608	506	434	3"	68 litros
10.04.04070	0,6 mm	430	608	506	294	3"	48 litros
10.04.04085	0,6 mm	430	438	506	434	3"	46 litros
10.04.04081	0,6 mm	430	438	506	294	3"	32 litros

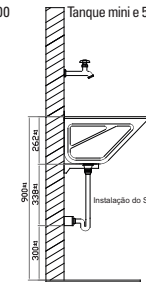
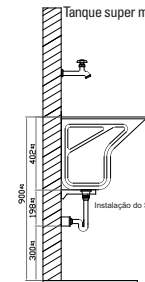
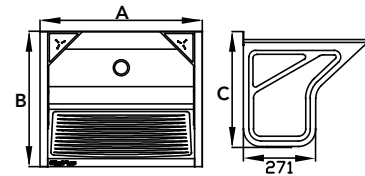

- Ilustração:**
- Tanque instalado na parede com 900mm de altura, borda em relação ao nível do piso.
 - Saída da água (parede) recomendado à 300mm em relação ao nível do piso.



KIT LAVANDERIA 500 / KIT LAVANDERIA MINI

Tanque com a maior profundidade do mercado
 Esfregador em frisos
 Acompanha válvula de 3"

CÓDIGO	ESPESSURA DO AÇO	AÇO	A	B	C	D	E	F	FURO	CAPACIDADE
10.04.04071	0,6 mm	430	608	506	294	605	865	500	3"	48 litros
10.04.04082	0,6 mm	430	438	506	294	434	865	500	3"	32 litros

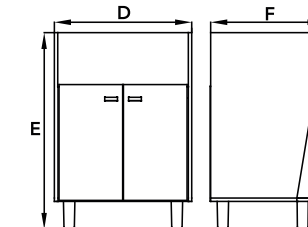
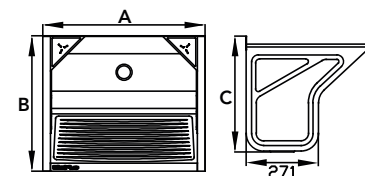



GhelPlus
ambientes com estilo

VÁLVULAS



VÁLVULAS



VÁLVULA 3.1/2 COM CESTO REMOVÍVEL

Base superior em aço inox, revestimento de borracha que reforça a vedação
 Cesto removível para coleta e eliminação de resíduos
 Tampa com super vedação da água
 Prático sistema de encaixe e montagem

Cesto removível para coleta e eliminação de resíduos.



CÓDIGO	UN/CAIXA
10.03.05055	10

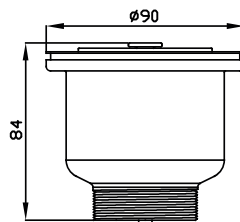

VÁLVULA INOX 3.1/2

Fechamento em dois estágios:
 1. escoamento da água e retenção de detritos
 2. Vedação total
 Base superior em aço inoxidável
 Pegador com pino em ABS cromado

CÓDIGO	UN/CAIXA
10.03.05021	30

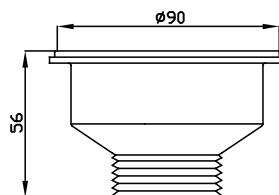

VÁLVULA INOX 4.1/2

Fechamento em dois estágios:
 1. escoamento da água e retenção de detritos
 2. Vedação total
 Base superior em aço inoxidável
 Pegador com pino em ABS cromado

CÓDIGO	UN/CAIXA
10.03.05036	10

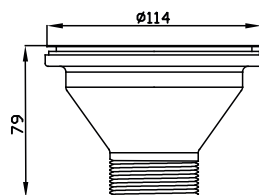

VÁLVULA INOX 3.1/2 PLUS

Fechamento em dois estágios:
 1. escoamento da água e retenção de detritos
 2. Vedação total
 Base superior em aço inoxidável
 Pegador com pino metálico

CÓDIGO	UN/CAIXA
10.03.05017	20

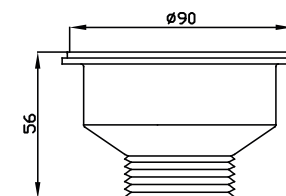

VÁLVULA INOX 4.1/2 PLUS

Fechamento em dois estágios:
 1. escoamento da água e retenção de detritos
 2. Vedação total
 Base superior em aço inoxidável
 Pegador com pino metálico

CÓDIGO	UN/CAIXA
10.03.05011	10

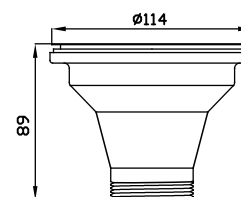

VÁLVULAS

VÁLVULA 4.1/2 SUPER



Base superior em aço inox
 Design de peneira e pegador
 Fechamento em dois estágios:
 1. escoamento da água e retenção de detritos
 2. Vedação total
 Acabamento que evita acúmulo de água
 Prático sistema de montagem

CÓDIGO	UN/CAIXA
10.03.05045	10

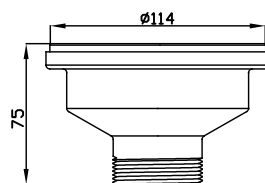

Novo design de peneira e pegador



VÁLVULA DE ESCOAMENTO ABS



Válvula para lavatório, cubas e bidês
 Fácil instalação
 Diâmetro de saída DN 25 (1")
 Sistema de montagem anti vazamento

CÓDIGO	UN/CAIXA
10.03.05051	20

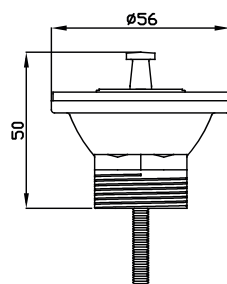

VÁLVULA DE TANQUE 3"



Fácil instalação
 Prático sistema de abertura e fechamento
 Utilizada para o escoamento d'água de tanques e similares

CÓDIGO	UN/CAIXA
10.03.05026	10

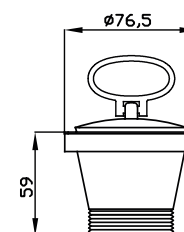

VÁLVULA POP UP EXTERNO 1"



Válvula para lavatórios, cubas e bidês
 Fácil instalação
 Prático sistema de abertura e fechamento

CÓDIGO	UN/CAIXA
10.03.00106	10

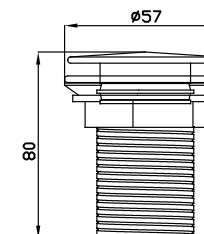

VÁLVULA POP UP INTERNO 1"



Válvula para lavatórios, cubas e bidês
 Fácil instalação
 Prático sistema de abertura e fechamento

CÓDIGO	UN/CAIXA
10.03.00107	10

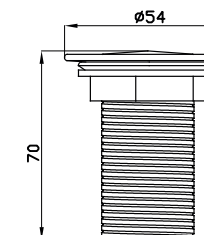

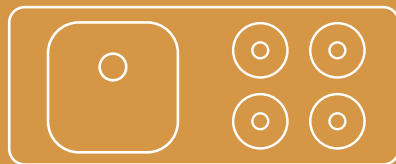

GhelPlus
ambientes com estilo

FOGÃO PIA



FOGÃO PIA | ACENDIMENTO AUTOMÁTICO | LADO DIREITO

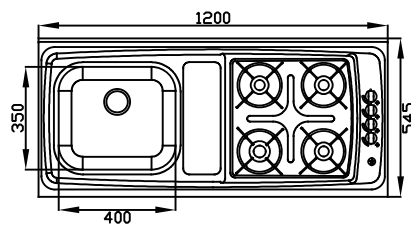

Fogão Pia certificado pelo Inmetro
 Uso em diferentes medidas de balcões: 1,15m a 1,20m
 Trava de segurança em cada um dos botões, impede a liberação acidental de gás
 Acendimento automático, com botão de acionamento
 Queimadores em 2 tamanhos (grande e médios)

FOGÃO PIA



Devido ao MDF de apoio fixado na base inferior, nosso fogão-pia, cabe em diferentes modelos de balcões, com variação de largura de 1,15 a 1,20 metros.

CÓDIGO	ESPESSURA DO AÇO	AÇO	GÁS/TIPO	LADO FOGÃO	CUBA
10.05.04043	0,4 mm	430	Gás normal (GLP)	Direito	N3

BALCÃO EVOLUTION PARA FOGÃO PIA

Acabamento MDF - BP
 Corrediça de metal
 Pé quadrado com regulagem de altura
 Separador de talheres na primeira gaveta
 Puxadores longos
 Duas Gavetas, um gavetão e uma porta

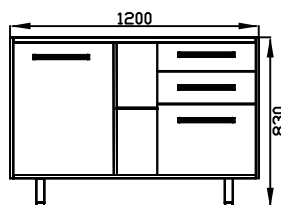

BALCÃO STANDART PARA FOGÃO PIA

Acabamento MDF - PINTURA UV
 Corrediça de metal
 Pé quadrado

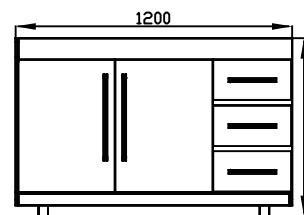

CÓDIGO	DIMENSÃO	LADO GAVETA	COR
20.01.04503	1200X510	Direito	Branco/Branco

CÓDIGO	DIMENSÃO	LADO GAVETA	COR
20.01.04003	1200X510	Direito	Branco/Branco

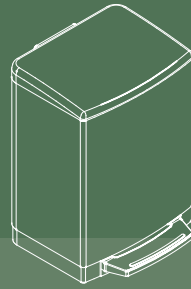

GhelPlus
ambientes com estilo

LIXEIRAS





Branco matte



Cinza matte

KIT
+ ESCOVA
LIXEIRA

LIXEIRA REDONDA DE 3L COM PEDAL E ESCOVA SANITÁRIA

DIFERENCIAIS

Auxilia no dia a dia, deixando o ambiente limpo e organizado
Lixeira em metal e escova sanitária
Capacidade de 3 litros
Acionamento através de pedal
Balde plástico removível e com alça para facilitar a retirada dos resíduos



ABERTURA COM PEDAL BALDE PLÁSTICO REMOVÍVEL CAPACIDADE 3 LITROS

LIXEIRA REDONDA COM PEDAL E BALDE PLÁSTICO DE 3L

DIFERENCIAIS

Auxilia no dia a dia, deixando o ambiente limpo e organizado
Lixeira em metal
Capacidade de 3 litros
Acionamento através de pedal
Balde plástico removível e com alça para facilitar a retirada do lixo



ABERTURA COM PEDAL BALDE PLÁSTICO REMOVÍVEL CAPACIDADE 3 LITROS

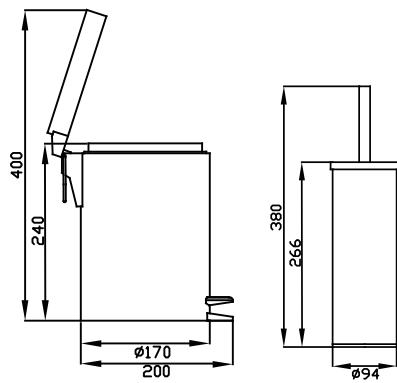

REFERÊNCIA	COR	UN./CAIXA
20.03.80103	Branco matte	01
20.03.80203	Cinza matte	01

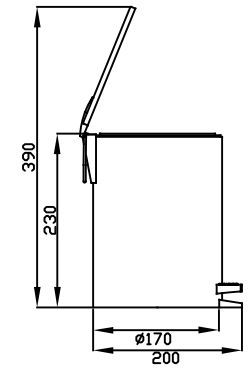

REFERÊNCIA	COR	UN./CAIXA
20.03.80403	Rosa matte	01
20.03.80503	Branco matte	01



LIXEIRAS



Tampa inox acetinado

LIXEIRA REDONDA EM INOX ACETINADO PARA EMBUTIR E BALDE PLÁSTICO DE 5L

DIFERENCIAIS

Lixeira doméstica de embutir
 Capacidade de 5 litros
 Ideal para aplicação em granito, mármore e demais superfícies
 Balde plástico removível para facilitar a retirada do lixo e limpeza
 Tampa em aço inox acetinado
 Aros internos para melhor ajustar a tampa da lixeira

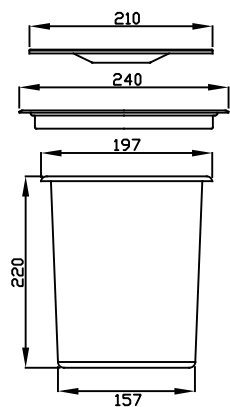
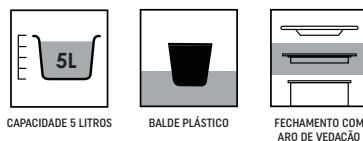

REFERÊNCIA	COR DA TAMPA	UN./CAIXA
20.03.20505	Inox acetinado	01



Branca



Champagne



Preta

LIXEIRA REDONDA COM PEDAL E BALDE PLÁSTICO DE 5L

DIFERENCIAIS

Auxilia no dia a dia, deixando o ambiente limpo e organizado
 Lixeira em metal
 Possui tratamento anti - digitais amenizando as marcas dos dedos
 Capacidade de 5 litros
 Acionamento através de pedal
 Balde plástico removível e com alça para facilitar a retirada do lixo
 Fixador de saco plástico

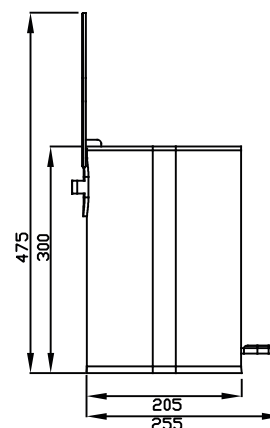
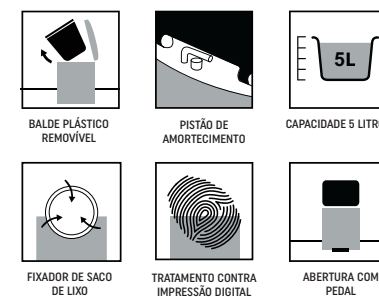

REFERÊNCIA	COR	UN./CAIXA
20.03.80105	Branca	01
20.03.80205	Champagne	01
20.03.80305	Preta	01





Tampa preta



Tampa vermelha

VENDIDO SEPARADAMENTE
CAIXA COM
6 UNIDADES



Escova sanitária

LIXEIRA REDONDA EM INOX ESCOVADO COM PEDAL E BALDE PLÁSTICO DE 5L E ESCOVA SANITÁRIA

DIFERENCIAIS

- Auxilia no dia a dia, deixando o ambiente limpo e organizado
- Lixeira em aço inox escovado
- Possui tratamento anti-digitais, amenizando as marcas dos dedos
- Capacidade para 5 litros
- Pedal ergonômico em aço inox, mais alongado, facilitando a abertura em diversos pontos
- Balde plástico removível e com alça para facilitar a retirada do lixo
- Design moderno, com possibilidade de tampas nas cores preta ou vermelha



PEDAL ERGONÔMICO

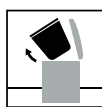

BALDE PLÁSTICO REMOVÍVEL

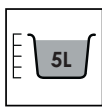

CAPACIDADE 5 LITROS



TRATAMENTO CONTRA IMPRESSÃO DIGITAL

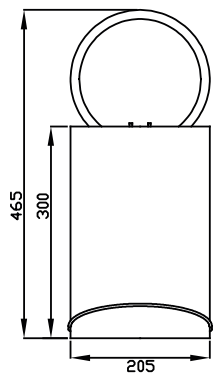

LIXEIRA 5L

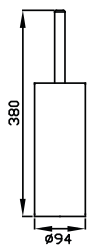

ESCOVA SANITÁRIA

REFERÊNCIA	PRODUTO	COR DA TAMPA	UN. POR CAIXA
20.03.50104	Lixeira	Preta	01
20.03.50304	Lixeira	Vermelha	01
20.04.00126	Escova sanitária	Tampa preta	06

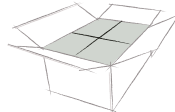

EMBALAGEM MÚLTIPLA COM 4 UNIDADES. ESCOLHA AS CORES.

LIXEIRA RETANGULAR SLIM MATTE COM PEDAL E BALDE PLÁSTICO DE 6L e 12L

DIFERENCIAIS

- Dupla abertura da tampa
- 1- Com o pé, através do sistema de amortecimento Soft Closing fechamento suave
- 2- Com a mão, ao abrir até o final a mesma permanece aberta, até fechar novamente com a mão
- Manípulo de transporte e fixador de saco plástico
- Base inferior em polipropileno, garantido maior vida útil à lixeira
- Pedal de acionamento com detalhes em aço inox
- Balde plástico removível para facilitar a retirada dos resíduos

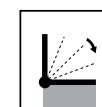

FECHAMENTO SUAVE

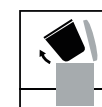

BALDE PLÁSTICO REMOVÍVEL

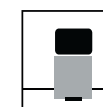

ABERTURA COM PEDAL

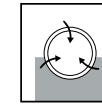

FIXADOR DE SACO DE LIXO

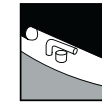

PISTÃO DE AMORTECIMENTO

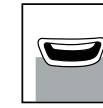

MANÍPULO DE TRANSPORTE

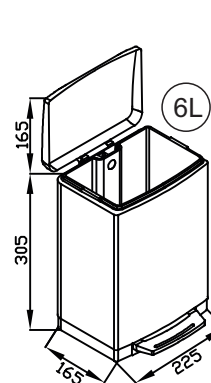

6L

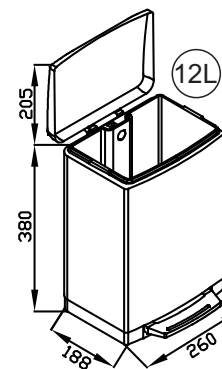

12L

REFERÊNCIA	LITRAGEM	UN./CAIXA
20.03.12306	6L	04
20.03.12312	12L	01

LIXEIRAS



Azul

Branca

Vermelha

LIXEIRA RETANGULAR SOFT COM PEDAL E BALDE PLÁSTICO DE 7L

DIFERENCIAIS

- Abertura da tampa com o pé, através do sistema de amortecimento Soft Closing fechamento suave
- Capacidade para 7 litros
- Pedal de acionamento com detalhe em aço inox
- Balde plástico removível e com alça para facilitar a retirada do lixo
- Possui tratamento anti - digitais amenizando as marcas dos dedos
- Fixador de saco plástico

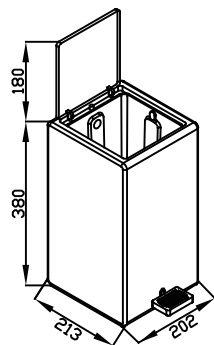

REFERÊNCIA	COR	UN./CAIXA
20.03.70300	Azul	01
20.03.70200	Branca	01
20.03.70100	Vermelha	01



Preta

Branca

Bronze

LIXEIRA RETANGULAR COM PEDAL E BALDE PLÁSTICO DE 9L

DIFERENCIAIS

- Dupla abertura da tampa
- 1- Com o pé, através do sistema de amortecimento Soft Closing fechamento suave
- 2- Com a mão, ao abrir até o final a mesma permanece aberta, até fechar novamente com a mão
- Manípulo de transporte e fixador de saco plástico
- Possui tratamento anti - digitais amenizando as marcas dos dedos
- Base inferior em polipropileno, garantido maior vida útil à lixeira
- Pedal de acionamento com detalhes em aço inox
- Balde plástico removível para facilitar a retirada dos resíduos
- Suporte para filtro antidor, evitando cheiros indesejáveis (NÃO ACOMPANHA REFIL)

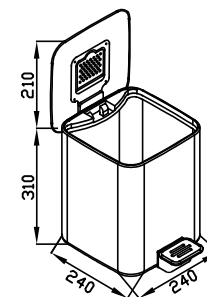

REFERÊNCIA	COR	UN./CAIXA
20.03.90000	Preta	01
20.03.90200	Branca	01
20.03.90101	Bronze	01



Tampa preta



Tampa vermelha

LIXEIRA REDONDA EM INOX ESCOVADO COM PEDAL E BALDE PLÁSTICO DE 12L

DIFERENCIAIS

- Auxilia no dia a dia, deixando o ambiente limpo e organizado
- Lixeira em aço inox escovado
- Possui tratamento anti - digitais amenizando as marcas dos dedos
- Capacidade para 12 litros
- Pedal ergonômico em aço inox, mais alongado, facilitando a abertura em diversos pontos
- Balde plástico removível e com alça para facilitar a retirada do lixo
- Design moderno, com possibilidade de tampas nas cores preta ou vermelha

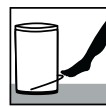

PEDAL ERGONÔMICO

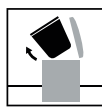

BALDE PLÁSTICO REMOVÍVEL

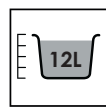

CAPACIDADE 12 LITROS



TRATAMENTO CONTRA IMPRESSÃO DIGITAL

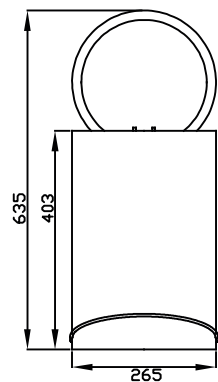

REFERÊNCIA	COR DA TAMPA	UN. POR CAIXA
20.03.40100	Preta	01
20.03.40300	Vermelha	01



Azul



Verde



Amarela

LIXEIRA REDONDA EM METAL DE 18L

DIFERENCIAIS

- Modelo ideal para separação e recolhimento dos resíduos de forma que possam ser reciclados
- Abertura manual através do pegador cromado na tampa
- Duas alças para auxiliar no transporte
- Capacidade de 18 litros
- Disponível em 3 cores: azul (papel) amarelo (metal) e verde (vidro), de acordo com resolução Conama.

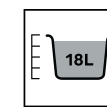

CAPACIDADE 18 LITROS

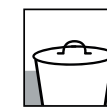

TAMPA COM PEGADOR



3 OPÇÕES DE CORES



ALÇAS PARA TRANSPORTE

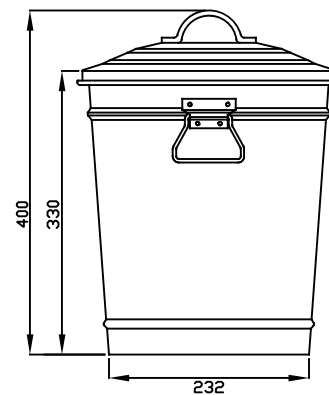

REFERÊNCIA	COR	UN./CAIXA
20.03.70318	Azul, amarela e verde	03

LIXEIRAS



LIXEIRA REDONDA OFFICE PRETA 5L

DIFERENCIAIS

Lixeira de metal
Utilização com lixo comum e seco
Aberta, não possui tampa, lixeira de uso interno
Capacidade de 5 litros

REFERÊNCIA	COR	UN./CAIXA
20.03.40705	Preta	04

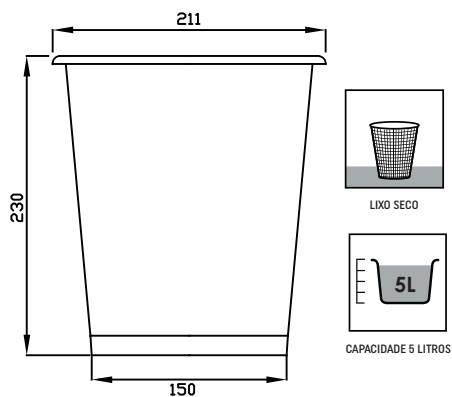

LIXEIRA RETANGULAR OFFICE PRETA 9L

DIFERENCIAIS

Lixeira de metal
Utilização com lixo comum e seco
Aberta, não possui tampa, lixeira de uso interno
Capacidade de 9 litros

REFERÊNCIA	COR	UN./CAIXA
20.03.40709	Preta	04

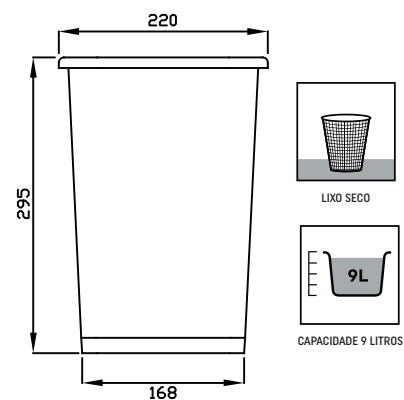

LIXEIRA REDONDA OFFICE EM INOX ESCOVADO 9L

DIFERENCIAIS

Lixeira de aço inox escovado
Utilização com lixo comum e seco
Aberta, não possui tampa, lixeira de uso interno
Capacidade de 9 litros

REFERÊNCIA	COR	UN./CAIXA
20.03.40700	Inox	01

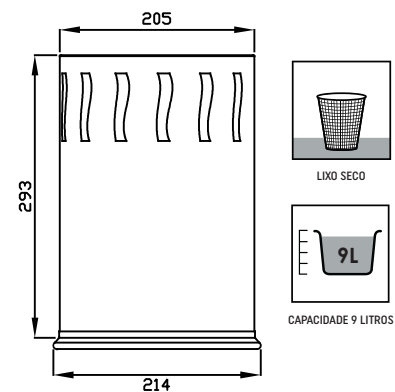

LIXEIRA REDONDA OFFICE BRANCA 11L

DIFERENCIAIS

Lixeira de metal cor branca
Utilização com lixo comum e seco
Aberta, não possui tampa, lixeira de uso interno
Capacidade de 11 litros

REFERÊNCIA	COR	UN./CAIXA
20.03.40711	Branca	04

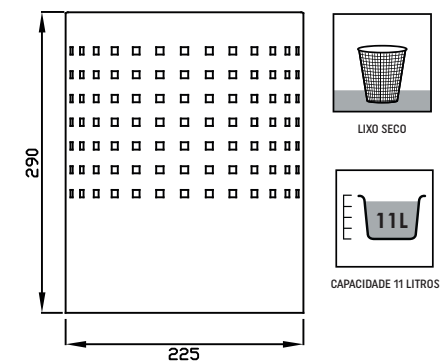

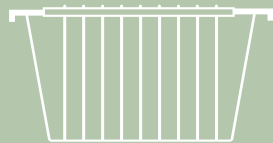

GhelPlus
ambientes com estilo

ACESSÓRIOS

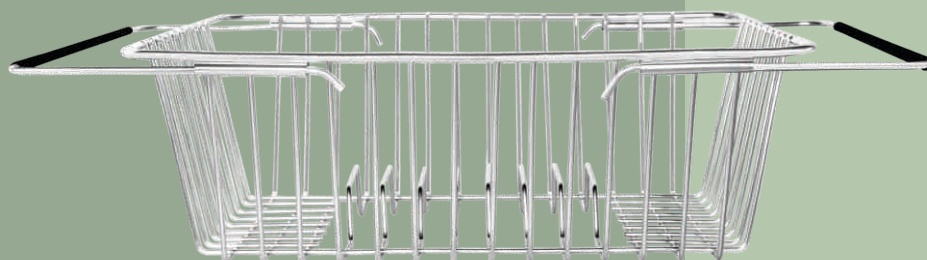

ACESSÓRIOS



GRID DRAINER GRADE ESCORREDOR

Fabricado em aço inox
Bordas de silicone
Resistente a altas temperaturas
Fácil limpeza e armazenamento
Pode ser utilizado com apoio para pratos quentes e panelas
Aumenta a área útil de cubas de embutir ou sobrepor

CÓDIGO	A	B	UN/CAIXA
20.04.00156	495	327	03

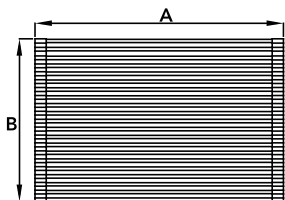

DOSADOR DE DETERGENTE LÍQUIDO 350ML

Aplicação em ambiente como gabinetes de banheiro e pias de cozinha
Fácil instalação e reabastecimento
Inovador, exclusivo sistema de alimentação interno com um duto adicional que evita o contato direto do líquido com as partes em aço, aumentando a vida útil do dosador. Somente no dosador referência 20.04.00122 possui as características citadas.

CÓDIGO	COR	TAMPA	DUTO ADIC.	UN/CAIXA
20.04.00122	Inox	Redonda	Sim	05
20.04.00141	Rose Gold	Quadrada	Não	01
20.04.00142	Black Matte	Quadrada	Não	01

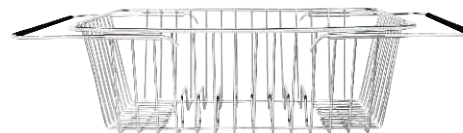
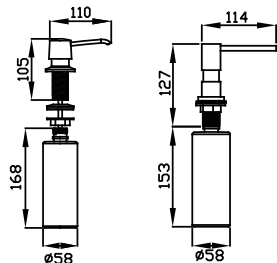

ARAMADO ESCORREDOR MULTIUSO

Dimensões: 280mm largura e 120mm profundidade
Regulagem do extensor de 355 a 495 mm
Arame em inox
Inovador sistema open-close do extensor, possibilitando sua versatilidade e aplicação em diferentes tamanhos de cubas

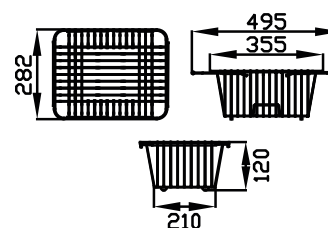

CÓDIGO	UN/CAIXA
20.04.00101	05
20.04.00106	01



CALHA PLUS

Protege contra respingos de água por trás do balcão
Evita umidade e formação de fungos
Fácil instalação e higienização

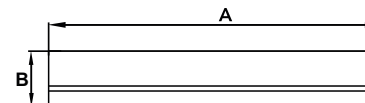

CÓDIGO	A	B	UN/CAIXA
10.07.00062	1200mm	170mm	04
10.07.00068	1600mm	170mm	04

A LINHA DE
ALTO PADRAO
DA GHELPLUS

DEBACCO, 50 ANOS DE **INOVAÇÃO**, **DESIGN**
E **REQUINTE**. ATENDENDO AS FAMÍLIAS QUE
EXIGEM O **MELHOR** PARA O SEU LAR.

 **DeBacco**
storia della vita



GhelPlus
ambientes com estilo

30 ANOS

PARANÁ
SÃO PAULO
PERNAMBUCO

+55 46 3547 8300
GHELPLUSINOX
GHELPLUS.COM.BR

CATÁLOGO VIRTUAL ACESSE:
www.catalogo.ind.br



MKT - Fevereiro 2020
Especificações técnicas e design do produto
podem sofrer alterações sem aviso prévio.
Imagens meramente ilustrativas.

PIAS
CUBAS
FOGÃO PIA
TANQUES
VÁLVULAS
LIXEIRAS
ACESSÓRIOS